



株式会社LIXIL ネオトラバーチン

マグカラット®

〔エコカラットプラス+マグネシート®〕

LIXIL・NICHILAY MAGNET 共同開発品



みらいのたね
Seeds for the Future Award

エコカラットプラスは、うれしい空気と暮らしをつく

目には見えないたくさんある孔が^{あな}空気を吸って吐いて、きれいに整えます。湿度を調整したり、ニオイや有害物質をエコカラットプラスはLIXIL社が開発した多孔質セラミックです。

1. 調湿機能で、もっと快適。

温度が高い時は湿気を吸収し、乾燥している時は湿気を放出。エコカラットプラスは、すぐれた調湿性能で快適な湿度を保とうとします。

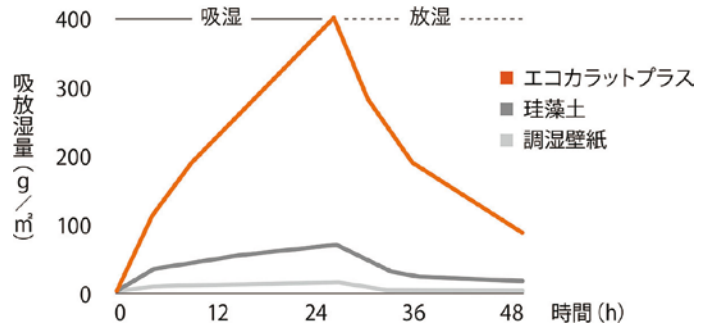

※試験結果はLIXIL社試験(相対湿度50%→90%→50%にした時の吸湿/放湿量を測定)によるものです。部屋の使用条件、気象・換気などの環境条件によって異なります。

2. においを、ぱっと脱臭。

エコカラットプラスはにおいの原因となる成分を吸着。珪藻土や壁紙より短時間ですっきり脱臭します。

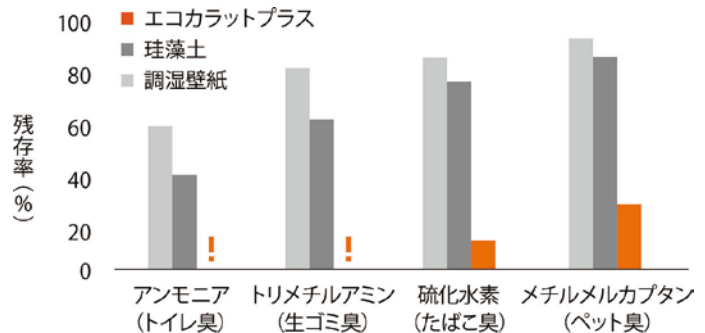

!エコカラットプラスのアンモニア、トリメチルアミンの残存率は、検出限界以下です。
※試験結果はLIXIL社試験(各種においガスを入れた袋の中に試験体を設置し、初期と5時間経過後のガス濃度を測定)によるものです。部屋の使用条件、気象・換気などの環境条件によって異なります。

3. 有害物質を、ぐっと低減。

シックハウスの原因となるホルムアルデヒドやトルエンなど、エコカラットプラスは空気中に漂うそれらの有害物質を吸着し、低減します。

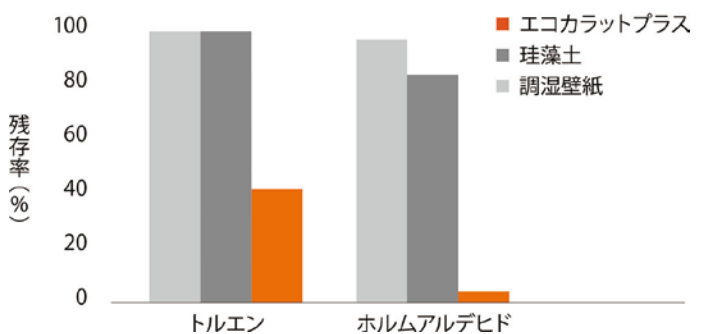

※試験結果はLIXIL社試験(各種VOCガスを入れた袋の中に試験体を設置し、初期と5時間経過後のガス濃度を測定)によるものです。部屋の使用条件、気象・換気などの環境条件によって異なります。

4. お手入れも、さっと簡単。

エコカラットプラスなら調湿建材ではむしろかした、水拭きによるお手入れもできます。だから水まわりにも使いやすい。

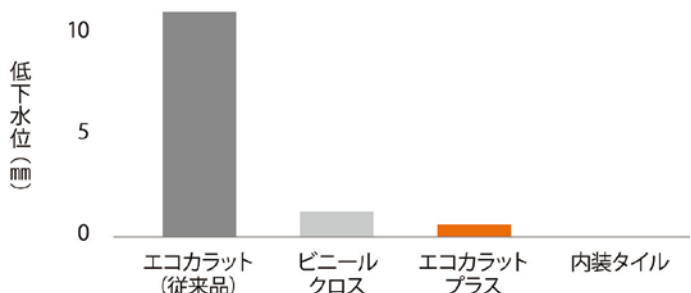

※試験体表面に直径35mmの試験管を立て、高さ200mmとなるよう注水し、1時間後の低下水位を測定しました。試験結果についてはLIXIL社試験によるものです。

る壁材です。

ECOCARAT⁺

低減したり、その機能がみんなを笑顔にします。

**湿気は通すが、
水や汚れはほぼ通さない。**

自然と心地いい湿度に調湿、気になるにおいをすっきり脱臭、住まいの有害物質を低減、さらにお手入れも簡単に。

**これからの壁材は、水拭きできる
“調湿壁” エコカラットプラスへ。**

※付着した汚れによっては、除去できない場合があります。

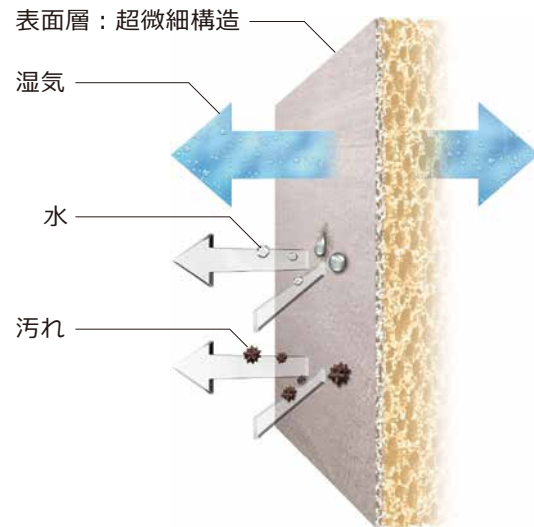

マグカラット

MAGCARAT

このエコカラットプラスがインテリアの壁にマグネットで簡単に着脱できる壁材として、さらにお手軽で、身近なマグカラットという商品になりました。

予め、磁石のつく壁を準備して

●その全面に

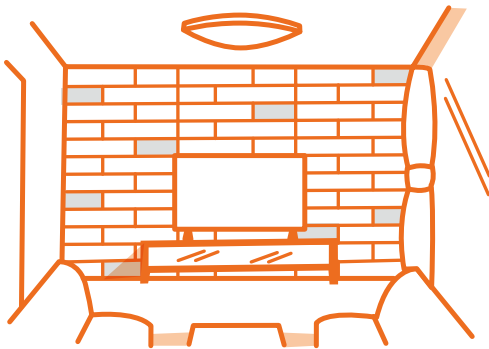

●あるいは一部に

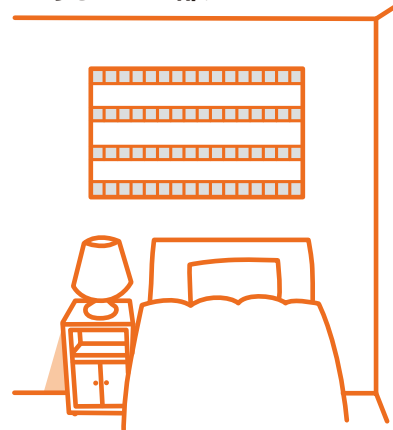

●時には自分で模様替え、季節にあわせたり、気分で替えたり

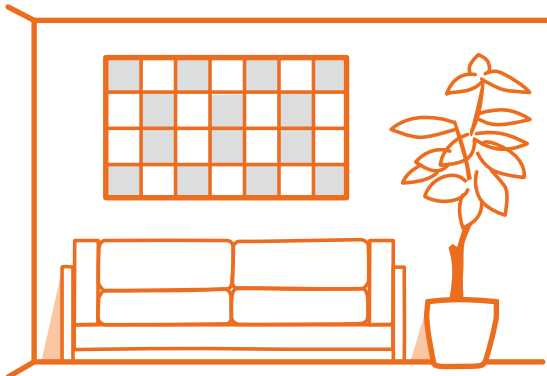

●引越しの時は、資産として持ち運び再利用できます。

マグカラット®

MAGCARAT

マグカラットはエコカラットプラス裏面のマグネシート®により“磁石のつく壁”に取り付けられる壁材です。

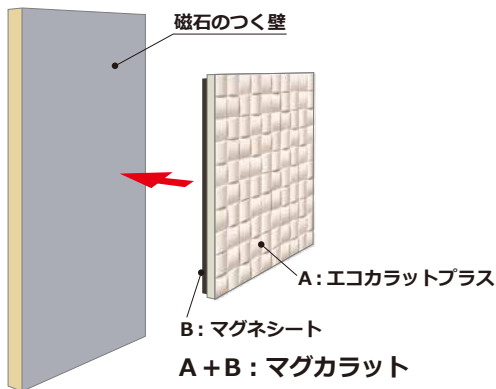

マグカラットはLIXIL社より弊社ニチレイマグネットだけが加工を許可された商品です。
お問い合わせは弊社をお願いします。

- マグカラットなら“磁石のつく壁”[※]にお好みのデザインで自由かつ簡単に取り付けることができます。
- 糊・釘・ビスを使わず、つけ外しが簡単なため、デザインの変更や季節に合わせた組み替えなど、壁のデザインを自由にできます。
- 賃貸の壁に使用しても、退去時には現状復帰が可能で引っ越し先で新たに再利用できます。

※せっこうボードなど磁石のつかない壁は予め磁石のつく壁材を貼りつけたうえで施工いたします。

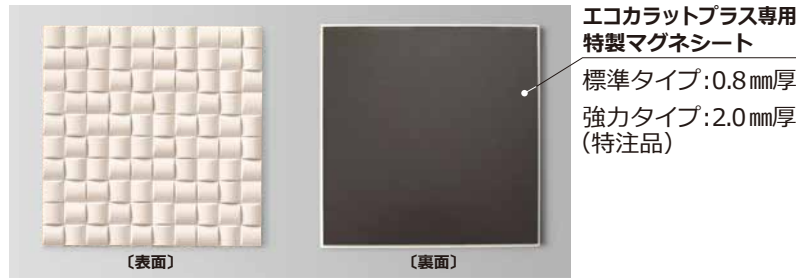

エコカラットプラス専用
特製マグネシート
標準タイプ:0.8mm厚
強カタイプ:2.0mm厚
(特注品)

“玄関・リビング・寝室・こども部屋・キッチン・ダイニング・洗面室などの壁に”
店舗・オフィス、エレベーターの壁にもお使いいただけます。



つちのは

株式会社LIXIL



たけひこ

株式会社LIXIL



ペトラスクエア

株式会社LIXIL

マグカラットの耐震について



マグカラットは耐震試験を行っており、試験の結果、
外れおよびズレがないことを確認しています。

試験方法

大型振動試験機にマグカラットがつく壁基材(各種)を設置し、マグカラット(各種)を取り付け、気象庁の強震観測データに基づいたシミュレーションを実施。

対象強震観測データ

- ・ 阪神・淡路大震災(1995/1/17 兵庫県南部地震)
- ・ 東日本大震災(2011/3/11 東北地方太平洋沖地震)

※耐震試験の結果は、今後発生する全ての地震に対して、保証するものではありません。

マグカラット Selection

『マグカラット』はLIXIL社エコカラットプラスの裏面にマグネシート®を加工した壁材です。
 エコカラットプラスの数ある柄から、11柄を『マグカラット Selection』としてセレクト。
 マグネシート®も標準タイプ、または強カタイプ(特注品)をお選びいただけます。

グランクォーツ クォーツサイトの荒々しい石模様を活かした、迫力のあるデザインが特長です。



株式会社LIXIL



株式会社LIXIL

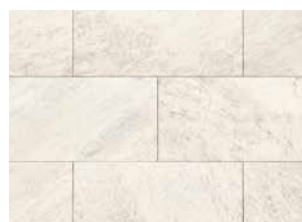

ライトグレー
MGC-630/GRQ1



ベージュ
MGC-630/GRQ2



ダークグレー
MGC-630/GRQ3

形状図

606×303角平

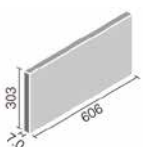

606×303角
片面小端仕上げ(右)

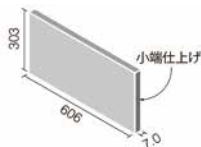

303角
片面小端仕上げ(右)

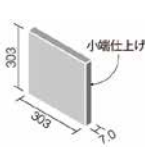

マグカラット形状	あたり枚数	入数	マグネシート寸法
606×303角平	5.6枚/m ²	7枚/ケース	295mm×295mm 2枚
606×303角片面小端仕上げ(右)	3.4枚/m ²	7枚/ケース	295mm×295mm 2枚
303角片面小端仕上げ(右)	3.4枚/m ²	14枚/ケース	295mm×295mm

ビンテージオーク ビンテージな風合いのある木目柄のデザイン。ナチュラルなインテリア空間におすすめです。

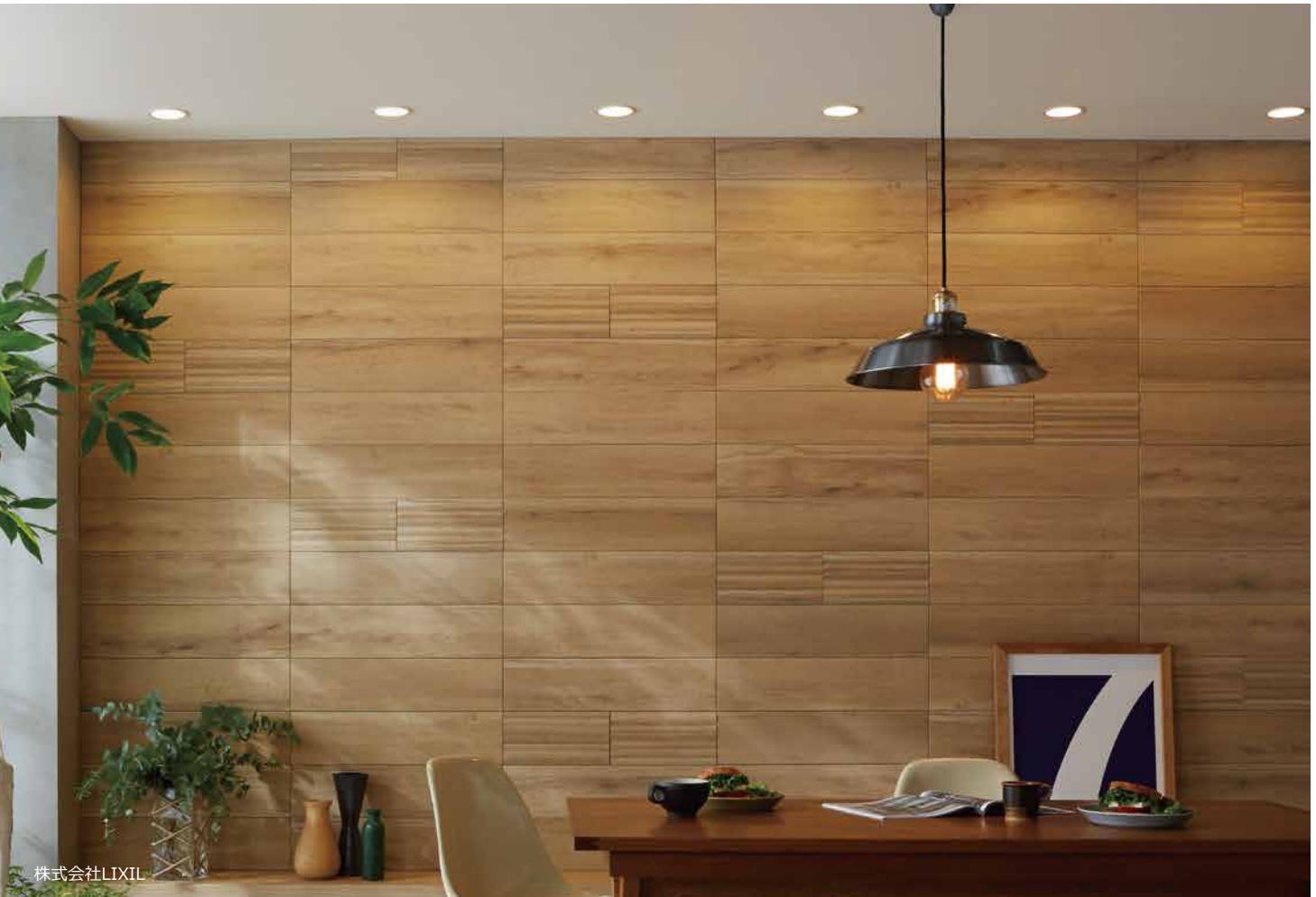

株式会社LIXIL



株式会社LIXIL



アイボリー
MGC-615/OAK1N



アイボリー
MGC-315/OAK1AN



ベージュ
MGC-615/OAK2N



ベージュ
MGC-315/OAK2AN



グレイッシュブラウン
MGC-615/OAK3N



グレイッシュブラウン
MGC-315/OAK3AN



ブラウン
MGC-615/OAK4N



ブラウン
MGC-315/OAK4AN

マグカレット形状	あたり枚数	入数	マグネシート寸法
606×151 角平	11.3 枚 / m ²	14枚/ケース	295 mm × 145 mm 2 枚
606×151 角片面小端仕上げ(短辺)	6.8 枚 / m	14枚/ケース	295 mm × 145 mm 2 枚
303×151 角片面小端仕上げ(短辺)	6.8 枚 / m	26枚/ケース	295 mm × 145 mm
303×151 角平(リップ面)	—	20枚/ケース	295 mm × 145 mm

形状図

606×151 角平

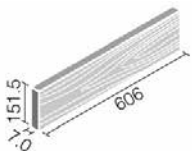

606×151 角片面小端仕上げ(短辺)

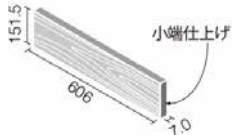

303×151 角片面小端仕上げ(短辺)

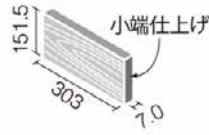

303×151 角平(リップ面)

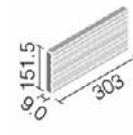

スモークウッド 柱目の木目柄と曲面レリーフが特長のデザインで、シックで上質なリビングにお薦めです。



グレー
MGC-615/SMW1



ダークブラウン
MGC-615/SMW2



ダークグレー
MGC-615/SMW3

株式会社LIXIL

マグカラット形状	あたり枚数	入数	マグネシート寸法
606×151 角平	11.3枚/㎡	12枚/ケース	295 mm × 145 mm 2枚
606×151 角片面小端仕上げ(長辺)	1.7枚/m	12枚/ケース	295 mm × 145 mm 2枚
606×151 角片面小端仕上げ(短辺右)または(短辺左)	6.8枚/m	12枚/ケース	295 mm × 145 mm 2枚
303×151 角片面小端仕上げ(短辺右)または(短辺左)	6.8枚/m	20枚/ケース	295 mm × 145 mm

形状図

606×151角平

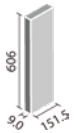

606×151 角片面小端仕上げ(長辺)

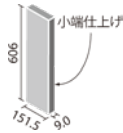

606×151 角片面小端仕上げ(短辺右)

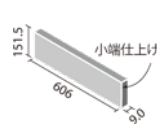

606×151 角片面小端仕上げ(短辺左)

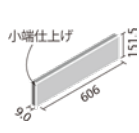

303×151 角片面小端仕上げ(短辺右)

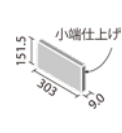

303×151 角片面小端仕上げ(短辺左)

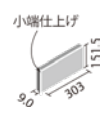

ネオトラバーチン トラバーチン特有のレリーフと縞模様を組み合わせた意匠で上質なインテリア空間を演出します。



株式会社LIXIL



ベージュ
MGC-630/TVT1



グレー
MGC-630/TVT2



スモーキーブラウン
MGC-630/TVT3

マグカラット形状	あたり枚数	入数	マグネシート寸法
606×303 角平	5.6枚/㎡	7枚/ケース	295 mm × 295 mm 2枚
606×303 角片面小端仕上げ(右)	3.4枚/m	7枚/ケース	295 mm × 295 mm 2枚
303 角片面小端仕上げ(右)	3.4枚/m	14枚/ケース	295 mm × 295 mm

形状図

606×303 角平

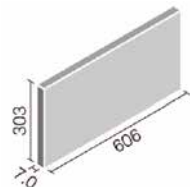

606×303 角片面小端仕上げ(右)

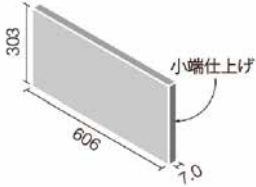

303 角片面小端仕上げ(右)

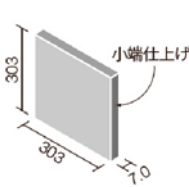

ヴァルスロック スイスのヴァルス地方で採掘される石材の意匠を使いやすいアレンジしたデザインです。



株式会社LIXIL



株式会社LIXIL



ホワイト
MGC-315/VSR1N



グレー
MGC-315/VSR2N



アッシュブラウン
MGC-315/VSR3N

マグカレット形状	あたり枚数	入数	マグネシート寸法
303×151 角平	22.6 枚 / m ²	24枚/ケース	295 mm × 145 mm
303×151 角片面小端仕上げ(短辺)	6.8 枚 / m	26 枚/ケース	295 mm × 145 mm
151 角片面小端仕上げ	6.8 枚 / m	40枚/ケース	145 mm × 145 mm

形状図

303×151 角平

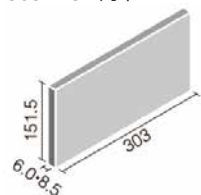

303×151 角片面小端仕上げ(短辺) 151 角片面小端仕上げ

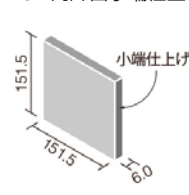
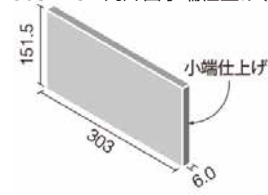

ストーングレース 大きな砂岩の流れ模様が、上質な空間を演出します。



グレー
MGC-630/STG1N



ベージュ
MGC-630/STG2N



ダークグレー
MGC-630/STG3N



チャコール
MGC-630/STG4N

株式会社LIXIL

マグカレット形状	あたり枚数	入数	マグネシート寸法
606×303 角平	5.6 枚 / m ²	7枚/ケース	295 mm × 295 mm 2 枚
606×303 角片面小端仕上げ(右)	3.4 枚 / m ²	7 枚 / ケース	295 mm × 295 mm 2 枚
303 角片面小端仕上げ(右)	3.4 枚 / m ²	14枚/ケース	295 mm × 295 mm

形状図

606×303 角平

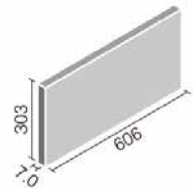

606×303 角片面小端仕上げ(右)

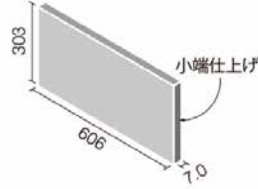

303 角片面小端仕上げ(右)

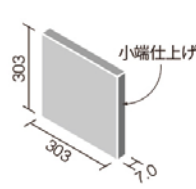

つちのは 土を固めた陶板のレリーフと焼きものの豊かな表情を再現したクラフト感のあるデザインです。



株式会社LIXIL



薄鈍：うすにび
MGC-315/TNH1



枯色：かれいろ
MGC-315/TNH2



鈍色：にびいろ
MGC-315/TNH3

マグカレット形状	あたり枚数	入数	マグネシート寸法
303×151 角平	22.6 枚 / m ²	24枚/ケース	295mm×145mm
303×151 角片面小端仕上げ(短辺)	6.8 枚 / m ²	26枚/ケース	295mm×145mm
151 角片面小端仕上げ	6.8 枚 / m ²	40枚/ケース	145mm×145mm

形状図

303×151 角平

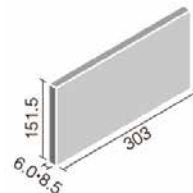

303×151 角片面小端仕上げ(短辺)

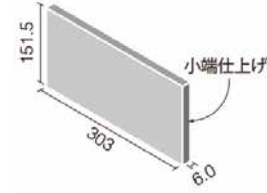

151 角片面小端仕上げ

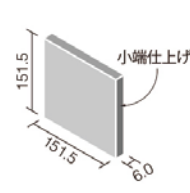

ペトラスクエア ナチュラルな石面凹凸デザイン。ライティングによる陰影が美しい壁面を演出します。



株式会社LIXIL



ライトグレー
MGC-60NET/PTS1N



ライトベージュ
MGC-60NET/PTS2N

マグカラット形状	あたり枚数	入数	マグネシート寸法
60°角ネット張り	11.3 枚 / m ²	11シート/ケース	295 mm × 295 mm
90°曲ネット張り	3.4 枚 / m	11シート/ケース	—
60°角(納まり役物)ネット張り	3.4 枚 / m	4シート/ケース	—

形状図

60°角ネット張り

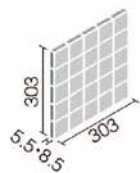

90°曲ネット張り

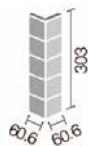

60°角(納まり役物)ネット張り

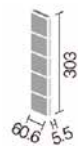

ヴィーレ 丸みを帯びた凸のデザインが美しい陰影を演出します。



株式会社LIXIL

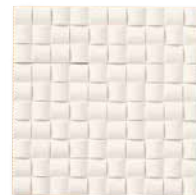

ホワイト
MGC-30NET/WE1

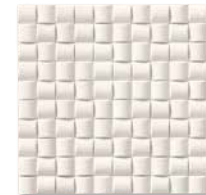

アイボリー
MGC-30NET/WE2

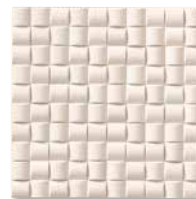

ベージュ
MGC-30NET/WE3



グレー
MGC-30NET/WE4

マグカラット形状	あたり枚数	入数	マグネシート寸法
30°角ネット張り	11.3 枚 / m ²	11シート/ケース	295 mm × 295 mm
90°曲ネット張り	3.4 枚 / m	11シート/ケース	—
30°角(納まり役物)ネット張り	3.4 枚 / m	4シート/ケース	—

形状図

30°角ネット張り

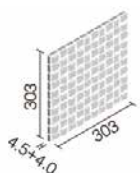

90°曲ネット張り

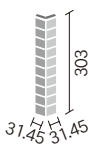

30°角(納まり役物)ネット張り

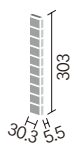

30°角ネット張り1粒の断面図

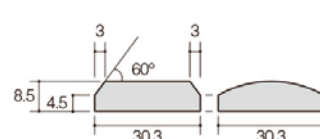

たけひご 和モダンな空間にマッチしたシリーズ。和室だけでなく洋室にも映える質感です。



ホワイト
MGC-303/TK1N



ライトベージュ
MGC-303/TK2N



グレー
MGC-303/TK3N

マグカラット形状	あたり枚数	入数	マグネシート寸法
303 角平	11.3 枚 / m ²	22枚/ケース	295 mm × 295 mm
303 角片面小端仕上げ(上)	3.4 枚 / m	22枚/ケース	295 mm × 295 mm
303 角片面小端仕上げ(右)	3.4 枚 / m	22枚/ケース	295 mm × 295 mm

形状図
303 角平

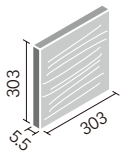

303 角片面小端仕上げ(上)

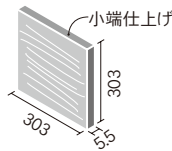

303 角片面小端仕上げ(右)

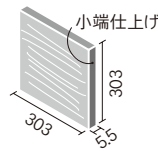

ニュートランス 幾何学的なレリーフが特長です。スタイリッシュな空間のアクセントにおすすめです。



ホワイト
MGC-303/NTC1N



ベージュ
MGC-303/NTC2N



グレー
MGC-303/NTC3N



ホワイト
MGC-303/NTC1FN



ベージュ
MGC-303/NTC2FN



グレー
MGC-303/NTC3FN

マグカラット形状	あたり枚数	入数	マグネシート寸法
303 角平(レリーフ)	11.3 枚 / m ²	22枚/ケース	295 mm × 295 mm
303 角平(フラット)	11.3 枚 / m ²	22枚/ケース	295 mm × 295 mm
303 角片面小端仕上げ(フラット)	3.4 枚 / m	22枚/ケース	295 mm × 295 mm

形状図

303 角平(レリーフ)

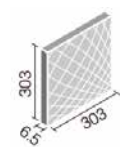

303 角平(フラット)

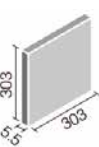

303 角片面小端仕上げ(フラット)

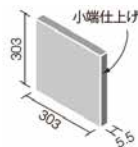

※たけひご・ニュートランスは、1ケース11枚入り 2ケースでの出荷となります。

マグカラットはニチレイマグネットの商品です。お問い合わせはニチレイマグネットまで。

マグカラットアート SNOOPY マグカラットアートは焼き物の手法でアート画が描かれたエコカラット素材です。

壁の一部にアート画として、またエコカラットプラスの中に絵としてはめ込んで、楽しい壁を演出できます。マグカラットと同様の施工ができ、下地がスチールなど磁石のつく壁にはそのまま貼りつけてお使いいただけます。せっこうボード下地には、DIYでも取り付けができるスチールペーパーを使用ください。

[商品]



スヌーピー マグカラットA・春
SMAGC-A



スヌーピー マグカラットB・夏
SMAGC-B



スヌーピー マグカラットC・秋
SMAGC-C



スヌーピー マグカラットD・冬
SMAGC-D

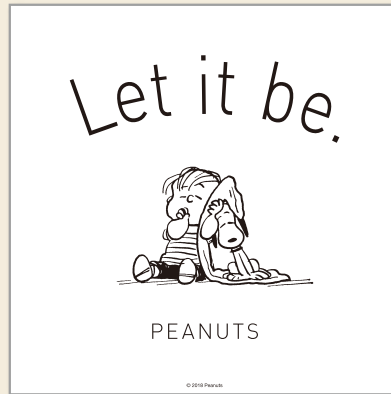

スヌーピー マグカラットE・ライセンス
SMAGC-E

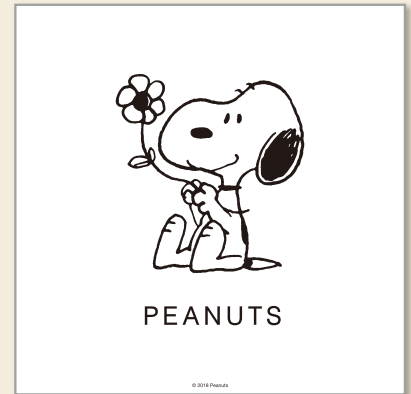

スヌーピー マグカラットF・花
SMAGC-F

マグネットで取りつけていますので、気分に合わせて位置の変更や季節にあった柄への変更などをユーザー自身で行うことができます。

マグカラット形状	マグネシート寸法
303 角平	295 mm × 295 mm

PEANUTS®
© 2018 Peanuts Worldwide LLC
www.SNOOPY.co.jp

SNOOPY アートキット

SNOOPYは少量でも壁に磁石の力で張り着けられる様、DIYでも可能な様に、スチールペーパーやタッカーがキットになったSNOOPYアートキットもご用意しています。

施工手順



スチールペーパー仕様

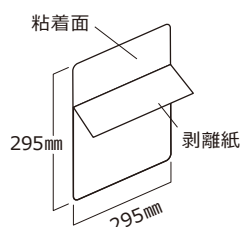

マグカラットアートキット	1 式
マグカラットアート SNOOPY	1 枚
スチールペーパー	1 枚
タッカー (針付き)	1 台

※アートキットはマグカラットアートSNOOPYとスチールペーパー、タッカーのセットです。

デザインキット

石こうボードや合板またはスチール下地に簡単・短時間取付けで気軽にマグカラットが楽しめます。オリジナル性のあるデザインのため、空間のアクセントにお薦めです。



株式会社LIXIL

デザイン

小スペースに映える個性的なパターンやグラフィックを揃えています。雰囲気に合わせて、お好みのデザインを選びます。

形状図

1260
デザインキット
セット

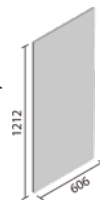

9090
デザインキット
セット

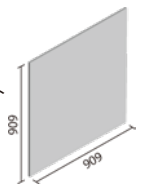

Pattern

繰り返しパターンが美しいシリーズです。



Art&Photo

外部クリエイターとコラボしたアクセント性の高いシリーズです。

DESIGN KIT

絵を飾るように、
玄関やトイレ・リビングを彩る。
デザインキット

より手軽にマグカラットが楽しめるデザインキット。
小スペースにも映える個性的なパターンやグラフィック
を揃え、ポスターやアートを飾る感覚で魅力的な空間を
演出できます。

おすすめ空間 小面積で飾りたい空間を選びます。

- Interior
- Sanitary
- 玄関・居室
- 洗面・トイレ
- 寝室



デザインキット内容

303 mm角



+

295 mm角

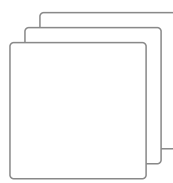

+

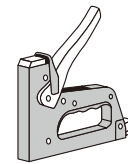

A: マグカラットデザイン

デザインに合わせた
必要枚数が入ってます。
(8～9枚組み)

B: 下地用スチールペーパー

マグカラットを壁に張るため
の鉄シート(粘着つき)
マグカラットと同枚数。

C: タッカー

下地用
スチールペーパーの
粘着を補強します。

	品番	入数
1260 デザインキットセット(A+B+C)	MGCDK-1260/03,05,08,09,11,12,13,14,15	8枚/セット
9090 デザインキットセット(A+B+C)	MGCDK-9090/03,05,08,09,11,12,13,14,15	9枚/セット
1260 マグカラットのみ(Aのみ)	MGCD-1260/03,05,08,09,11,12,13,14,15	8枚/セット
9090 マグカラットのみ(Aのみ)	MGCD-9090/03,05,08,09,11,12,13,14,15	9枚/セット

サイズ

玄関収納や空間のサイズに合わせて、デザインを選びます。

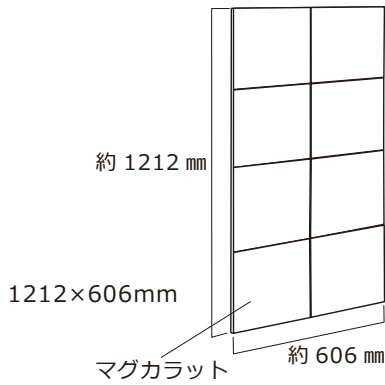

1260 デザインキット

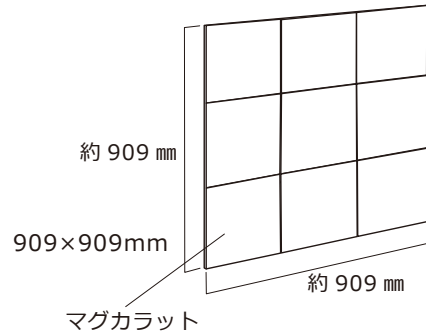

9090 デザインキット

施工の流れ

下地が磁石のつく壁の場合は、マグカラットのみで施工できますが、壁が石こうボードや合板の場合は、下記スチールペーパーの取り付けが必要です。

1. デザインキット貼り位置の決定

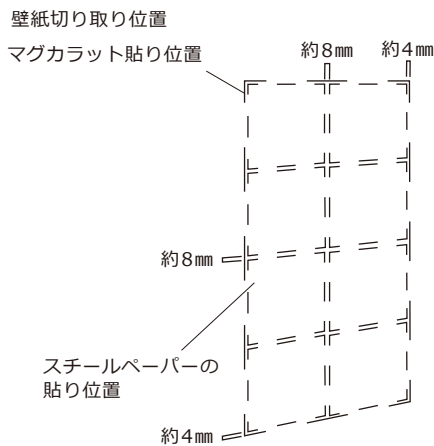

- 作業スペースの確保
安全かつスムーズに作業ができ、周りの家具等に傷がつかないように、作業スペースを確保する。
- 貼る位置を決める。
壁紙切り取り位置とスチールペーパーを貼る位置を決める。

3. タッカーで針留め

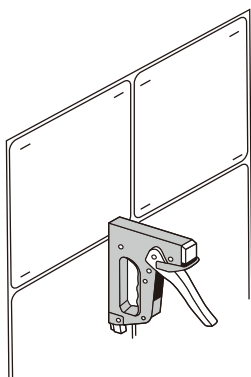

- タッカーで針留め
タッカーを使って、図のように針留めする。

2. スチールペーパーの貼りつけ

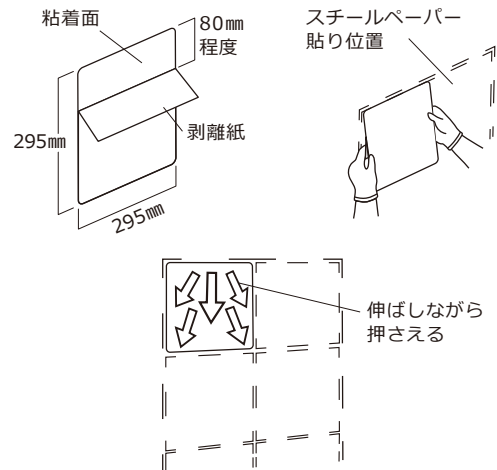

- スチールペーパーの貼りつけ
壁紙をはがした所にスチールペーパー裏面の剥離紙を80mm程剥がしてスチールペーパー貼り位置に合わせて貼りつける。

4. マグカラットを取りつけて完成

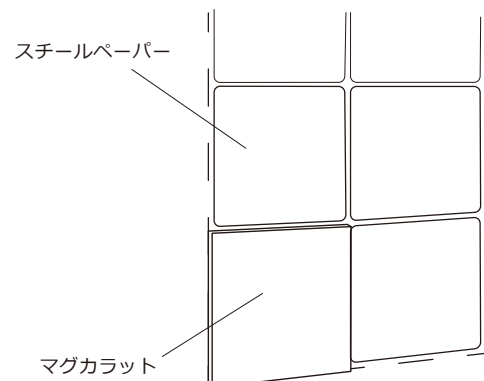

- マグカラットの取り付け
マグカラットをスチールペーパーに吸着させる。

マグカラットデザインキット商品バリエーション

Pattern

幅広いテイストの多彩な柄が選べ、自分らしく心地いい空間に演出します。



株式会社LIXIL MGCDK-9090/09

Pattern



MGCDK-1260/03

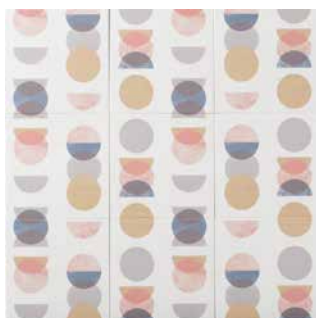

MGCDK-9090/03



MGCDK-1260/05



MGCDK-9090/05



MGCDK-1260/08



MGCDK-9090/08



MGCDK-1260/09



MGCDK-9090/09

セット品番	品番	入数
1260 デザインキットセット (A+B+C)	MGCDK-1260/03,05,08,09	8枚/セット
9090 デザインキットセット (A+B+C)	MGCDK-9090/03,05,08,09	9枚/セット
1260 マグカラットのみ (Aのみ)	MGCD-1260/03,05,08,09	8枚/セット
9090 マグカラットのみ (Aのみ)	MGCD-9090/03,05,08,09	9枚/セット

Art&Photo

ポスターやアートのように、個性的なデザインが空間を彩ります。



MGCDK-9090/14

Art&Photo



MGCDK-1260/11



MGCDK-9090/11



MGCDK-1260/12



MGCDK-9090/12



MGCDK-1260/13



MGCDK-9090/13



MGCDK-1260/14



MGCDK-9090/14



MGCDK-1260/15



MGCDK-9090/15

セット品番	品番	入数
1260 デザインキットセット (A+B+C)	MGCDK-1260/11、12、13、14、15	8枚/セット
9090 デザインキットセット (A+B+C)	MGCDK-9090/11、12、13、14、15	9枚/セット
1260 マグカラットのみ (Aのみ)	MGCD-1260/11、12、13、14、15	8枚/セット
9090 マグカラットのみ (Aのみ)	MGCD-9090/11、12、13、14、15	9枚/セット

マグカラット® が付く壁基材

磁石のつく下地(スチールパーテーション、鋼板、スチール家具など)には
不陸や汚れをチェックして、そのまま取りつけることができます
磁石のつかない下地(せっこうボード、合板、コンクリートなど)には下記の壁基材がおすすめです

壁基材			装飾壁基材		
壁基材	マグカラット	マグネシート標準タイプ	マグネシート標準タイプ	マグネシート標準タイプ	マグネシート強カタイプ
タイガーエフィーボード		◎	◎	○	○
スチールペーパー		○	○	◎	◎
アイパネル				○	○
マグピタボード				◎	◎

マグネシートの吸着の目安 ◎: 非常に強い ○: 強い

磁石がつく せっこうボード

エフィー タイガー-Feボード

壁基材

タイガーボードの表面を磁性材とした『磁石がつくせっこうボード』です 本品に磁力はありません。
マグカラットの施工は壁紙を貼らず直接貼りつけてください。



厚さ: 12.5mm
寸法: 幅 910mm × 長さ 1820mm (3×6 版)
重量: 18kg/ 枚
エッジ形状: スクエア

従来のせっこうボードと同じように扱える施工性能

加工性

ボード用カッター・丸鋸等での切断が容易で、切断面はボード用やすりで滑らかに仕上げることができます。

仕上げの自由度

施工方法は従来のせっこうボードと同じです。仕上げ方法は従来のせっこうボードと同様に壁紙貼り、塗装等の方法があります。

寸法安定性

基材がせっこうボードであるため、寸法安定性は従来のせっこうボードと同じです。

- 丸鋸・カッターで容易に切断でき、ボード用やすりでの調整も簡単です。
- 木下地、軽鉄下地にも施工ができます。
- 留め付けには従来のせっこうボードと同じように、釘やビス、接着材+ステーブルが使用できます。



目地処理や釘頭処理には、専用の「タイガー-Feパテ」(1.5kg入)をご使用ください。

※使用量の目安4m 2/本(参考値)

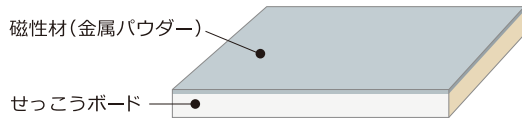

不燃認定取得済み

※タイガー-Feボードは、個別認定にて不燃認定を取得しておりますが、タイガー-Feボードの上にクロス仕上げや塗装仕上げをして、仕上げを含めて不燃、準不燃または難燃とする必要がある場合は、クロスメーカーや塗装メーカーにご相談ください。

アイパネル®

装飾壁基材

マグネットがつく優れた意匠性の壁面材です
表面が化粧された磁性基材のため、SNOOPYなどアートとしてのマグカラットを直接、美しく取りつけていただけます



ホワイト	グレイジュ	ライトオーク
ナチュラルオーク	ダークマホガニー	チェリー
	ホワイトボードタイプ(ie-WB)もございます。 お問い合わせはニチレイマグネットまで。	

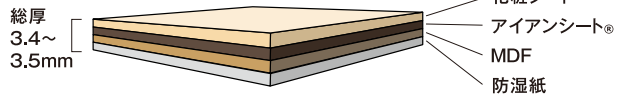

- ミディアムウォールナット
- ie-0001 アイパネル ホワイト (900×2400 / 1 枚入)
 - ie-0002 アイパネル グレイジュ (900×2400 / 1 枚入)
 - ie-0003 アイパネル ライトオーク (900×2400 / 1 枚入)
 - ie-0004 アイパネル ナチュラルオーク (900×2400 / 1 枚入)
 - ie-0006 アイパネル ダークマホガニー (900×2400 / 1 枚入)
 - ie-0007 アイパネル チェリー (900×2400 / 1 枚入)
 - ie-0008 アイパネル ミディアムウォールナット (900×2400 / 1 枚入)
 - ie-WB アイパネル WB (900×1800 / 1 枚入)

〔ご注意〕
・市販品のマグネット(特にフック関係)では十分な性能が得られない場合がありますので、事前にサンプルにてお確かめください。
・アイパネルは鉄を練り込んだゴムを使用しており、施工性、加工性に優れている分、通常の鉄板に比べて、マグネットの保持力は若干弱くなります。

マグピタボード®

装飾壁基材

マグネットがつく不燃建材です
マグカラットと共存して、空気をきれいに、多用途にお使いいただけます

不燃認定取得済み



パールホワイト	パールベージュ	マットホワイト
カームシルバー	カームゴールド	

- MP0306-PW マグピタボード パールホワイト (910×1820 / 2 枚入)
- MP0308-PW マグピタボード パールホワイト (910×2420 / 1 枚入)
- MP0308-PB マグピタボード パールベージュ (910×2420 / 1 枚入)
- MP0308-MW マグピタボード マットホワイト (910×2420 / 1 枚入)
- MP0308-CS マグピタボード カームシルバー (910×2420 / 1 枚入)
- MP0308-CG マグピタボード カームゴールド (910×2420 / 1 枚入)

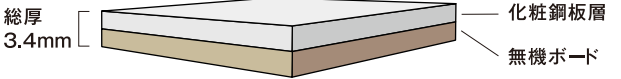

●マグネットの知育玩具でお勉強！子供部屋にも最適です。

第6回
キッズ
デザイン賞
受賞

●『キットパス』で描き消しも自由自在！
日本理化学工業

■カット・取り付け方法のお問い合わせはニチレイマグネットまで。

スチールペーパー®

壁基材

ハサミ、カッターで自在に切れる鉄です
DIY など磁石のつく基材として、便利にご使用いただけます

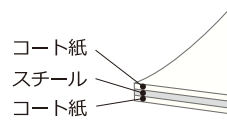

SP-P2 品番: **017591**
厚み: 0.25mm
寸法: 幅 900mm × 長さ 10m
重量: 約 6kg/本

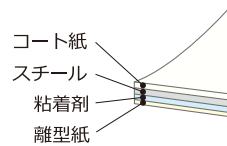

SP-PT 品番: **017583**
※マグネットの壁基材に使用。
厚み: 0.20mm
寸法: 幅 900mm × 長さ 10m
重量: 約 6kg/本
不燃認定品
※基材(不燃材料: 金属板を除く)

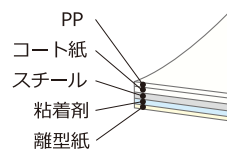

SP-PTP 品番: **017677**
厚み: 0.22mm
寸法: 幅 900mm × 長さ 10m
重量: 約 6kg/本

●カッターナイフでのカット作業



●はさみでのカット作業



■カット・取り付け方法のお問い合わせは ニチレイマグネットまで。

【ご注意】

- スチール製品につき、特に裁断、セットアップといった作業時の取り扱いにはご注意ください。又、仕上がり製品には念のため、四隅の面取りをお勧めします。
- 複合パネルの用途に発泡PS/PE/PPシート類などの貼り合わせを設計する際、粘着強度が適正であるかどうか十分に評価を行ってください。
- 貼り合わせ作業の際、全面的に均一な加圧を行わないと部分的な浮き、剥がれといったトラブルの原因になる恐れがあります。

マスデコ-V、タナデコ-V 磁石でつく収納家具



HEYADEC0 KAGU V 薄いという心地よさと美しいディテール

01 マスデコ-V3030
W300×H300×D130 (耐荷重3kg)
¥18,000 (税込19,800円)



MDV-3030 EC マスデコ-V3030 (ヨーロッパアンチェリー)
MDV-3030 BW マスデコ-V3030 (ブラックウォールナット)

02 マスデコ-V3030D
W300×H300×D200 (耐荷重2kg)
¥26,000 (税込28,600円)



MDV-3030D EC マスデコ-V3030D (ヨーロッパアンチェリー)
MDV-3030D BW マスデコ-V3030D (ブラックウォールナット)

03 マスデコ-V3015
W300×H150×D130 (耐荷重2kg)
¥14,000 (税込15,400円)



MDV-3015 EC マスデコ-V3015 (ヨーロッパアンチェリー)
MDV-3015 BW マスデコ-V3015 (ブラックウォールナット)

04 マスデコ-V6015
W600×H150×D130 (耐荷重3kg)
¥18,000 (税込19,800円)



MDV-6015 EC マスデコ-V6015 (ヨーロッパアンチェリー)
MDV-6015 BW マスデコ-V6015 (ブラックウォールナット)

05 タナデコ-V3015
W300×H150×D130 (耐荷重2kg)
¥14,000 (税込15,400円)



TDV-3015 EC タナデコ-V3015 (ヨーロッパアンチェリー)
TDV-3015 BW タナデコ-V3015 (ブラックウォールナット)

06 タナデコ-V6015
W600×H150×D130 (耐荷重3kg)
¥18,000 (税込19,800円)



TDV-6015 EC タナデコ-V6015 (ヨーロッパアンチェリー)
TDV-6015 BW タナデコ-V6015 (ブラックウォールナット)

マスデコV、タナデコV はマグカラットと組み合わせて容易に壁面をデザインできます。



木製家具でこの薄さを実現しているのは、マスデコ-V、タナデコ-Vだけ。



板の段差・ネジや釘・連結金具を見せないディテールは空間のイメージを引き立てます。

カラー



ヨーロッパアンチェリー



ブラックウォールナット

エコカラット製造元
株式会社 LIXIL

マグカラット総販売元
マグネシート製造及び加工・施工

 **ニチレイマグネット株式会社**
<https://www.nichilaymagnet.co.jp>



- 大阪営業部 / ショールーム / 本社統括本部
〒577-0002 東大阪市稲田上町 1-18-11 TEL 06-6744-0911
- 東京支店 / ショールーム
〒136-0071 東京都江東区亀戸 4-20-1 TEL 03-5609-7191
- 福岡営業所 / ショールーム
〒812-0015 福岡市博多区山王 2-7-33 TEL 092-432-5635
- 札幌営業所
〒003-0809 札幌市白石区菊水九条 3-2-18 TEL 011-833-5801

- 名古屋営業所
〒460-0016 名古屋市中区橋 2-1-18 TEL 052-332-2701
- 広島営業所 / ショールーム
〒733-0003 広島市西区三篠町 2-11-1 TEL 082-237-1861
- 工場：八尾市・東大阪市
- 倉庫：八尾市・東大阪市 他2ヶ所

 産業財産権：480 件 (国内外出願中を含む) ※2024.2.27 時点

代理店・取次店募集中!

建材、ハウス、マンション、リフォーム、賃貸、店装、家具 各メーカー及び商社… O E M

お問い合わせは