

Magnet

Magnet

Magnet

Magnet

マグネットがつく壁

みんなが集まる

# マグネットがつく壁

## 製品比較表

製品比較表

02

商品名		マグピタボード®		アイ不燃® パネル	
カラーバリエーション					
カタログページ		04 - 07		08 - 13	
機能				※プロジェクター対応はホワイトのみ ※推奨マーカー、専用イレーザーあり	
※1 保持力 (A4プリント保持枚数)	市販※2 カラーマグネット (40φ) ●	約 3 枚		約 3 枚	
	バー ※3 (マグアイテムセットA)	約 10 枚		約 9 枚	
サイズ (mm)		※パールホワイト 2 枚入のみ 910 × 1,820 / 910 × 2,420		900 × 2,400	
厚み (mm)		3.4		3.3	
価格 ( )内は税込み		パールホワイト (910×1,820 2枚入) ¥68,000 (¥74,800)	パールホワイト パールベージュ マットホワイト ¥45,000 (¥49,500)	カームシルバー カームゴールド ¥53,000 (¥58,300)	¥45,000 (¥49,500)
構成		化粧鋼板 / 無機ボード		化粧鋼板 / 無機ボード	
重量		約 18 kg	約 12 kg	約 13 kg	
梱包形態		2 枚 / 梱包	1 枚 / 梱包	1 枚 / 梱包	
防火性能		不燃		不燃	
F☆☆☆☆		規制対象外		規制対象外	
使用用途		キッチン / こどもスペース / サニタリー / 玄関		キッチン / こどもスペース / サニタリー / 玄関 / コミュニケーションボード	

●製品写真は印刷のため実物と異なることがあります。なおデザイン仕様は変更することがあります。

アイコンの説明



マグネット使えます



不燃 不燃建材です



かき消しできます



プロジェクター投影できます

※1 保持力の項目はマグネットがつく壁の吸着性能を比較するために表示しておりますが、記載されている数値は参考値であり保証値ではありません。マグネットの保持力は種類や条件によって異なりますので必ず事前にサンプル等でご確認ください。※2 市販カラーマグネット(φ40)の保持力の記載については一例になります。ただし全ての市販カラーマグネットに同等の保持力があるわけではありません。※3 当社推奨品バー(マグアイテムセットA)は21ページに掲載しています。

製品比較表

03

商品名		アイパネル®		アイパネル®WB		商品名	
カラーバリエーション						カラーバリエーション	
カタログページ		16 - 19		22 - 23		カタログページ	
機能				※推奨マーカーあり		機能	
※1 保持力 (A4プリント保持枚数)	市販※2 カラーマグネット (40φ) ●	約 2 枚		約 1 枚		市販※2 カラーマグネット (40φ) ●	
	バー ※3 (マグアイテムセットA)	約 7 枚		約 5 枚		バー ※3 (マグアイテムセットA)	
サイズ (mm)		900 × 2,400		900 × 1,800		サイズ (mm)	
厚み (mm)		3.4 ~ 3.5		3.4 ~ 3.5		厚み (mm)	
価格 ( )内は税込み		¥38,500 (¥42,350)		¥43,000 (¥47,300)		価格 ( )内は税込み	
構成		化粧シート / アイアンシート(鉄粉シート) / MDF / 防湿紙		ホワイトボード表面材 / アイアンシート(鉄粉シート) / MDF / 防湿紙		構成	
重量		約 10 kg		約 7.5 kg		重量	
梱包形態		1 枚 / 梱包		1 枚 / 梱包		梱包形態	
防火性能		—		—		防火性能	
F☆☆☆☆		F☆☆☆☆		—		F☆☆☆☆	
使用用途		リビング / 玄関		コミュニケーションボード		使用用途	

マグネットがつく  
不燃建材

マグピタボード®



不燃認定番号  
NM-2687, NM-4140, NM-4477

サイズ  
W910 × H 1,820 (mm) ※パールホワイト  
2枚入のみ  
W910 × H 2,420 (mm)

マグネットだから  
使いたい位置に  
いつでも変えられる



壁面 マグピタボード® (カームシルバー)

カラーバリエーション



構成 総厚 3.4mm

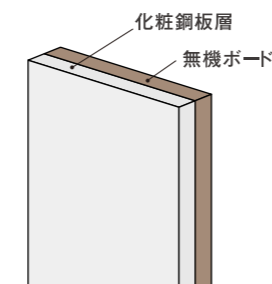

Good Point



マグネットが使える

壁面にマグネットを使用して、収納力アップ  
自由につけ外しでき好きな場所に移動できます。



不燃建材

不燃建材なのでキッチンの壁はもちろん、  
リビング、子ども部屋など多彩な壁面で活躍します。



お掃除らくらく

化粧表面は衛生的で耐汚染性に優れており、  
汚れがつきにくく、お掃除も簡単。  
(マットホワイトを除く)

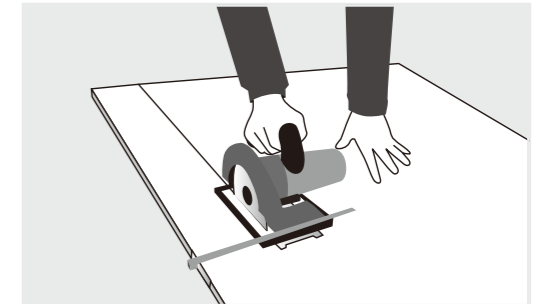

現場でカットOK

丸ノコでカット可能。  
施工現場での急なサイズ変更にも対応できます。  
※丸ノコの刃は鉄・アルミ用ノコ刃をご使用くだ  
さい。ダイヤモンドチップのノコ刃は適しません。



キッズデザイン賞受賞

マグピタボードは2012年第6回キッズデザイン賞を  
受賞しています。

仕様

商品名	商品番号			価格( )内は税込	入り数	サイズ(mm)			重量(1梱包)	防火性能	材質
	幅	長さ	厚み								
マグピタボード® 3×6 (2枚入)	パールホワイト			¥ 68,000 (¥ 74,800)	2枚	910	1,820	3.4	約 18kg	不燃	化粧鋼板層 無機ボード
	MP0306-PW										
マグピタボード® 3×8 (1枚入)	パールホワイト	パールベージュ	マットホワイト	¥ 45,000 (¥ 49,500)	1枚	910	2,420	3.4	約 12kg	不燃	化粧鋼板層 無機ボード
	MP0308-PW	MP0308-PB	MP0308-MW								
	カームシルバー	カームゴールド		¥ 53,000 (¥ 58,300)							
	MP0308-CS	MP0308-CG									

見切り

※その他補助部材は P24、P25 にあります。

商品名	商品番号	長さ	価格( )内は税込	サイズ(mm)	材質
アルミ コ型ジョイナー 3.5CSシルバー (1.82m)	ALCS-1820 S	1.82m	¥ 958 (¥ 1,053)		アルミ
アルミ コ型ジョイナー 3.5CSシルバー (2.73m)	ALCS-2730 S	2.73m	¥ 1,450 (¥ 1,595)		
アルミ コ型ジョイナー 3.5CSパニラホワイト (2.73m)	ALCS-2730 VW	2.73m	¥ 3,857 (¥ 4,242)		
アルミ コ型ジョイナー 3.5CSベージュ (2.73m)	ALCS-2730 BE	2.73m	¥ 3,857 (¥ 4,242)		
樹脂 コ型ジョイナー 3.5GCホワイト (1.82m)	BGC-1820 W	1.82m	¥ 309 (¥ 339)		
樹脂 コ型ジョイナー 3.5GC ホワイト (2.42m)	BGC-2420 W	2.42m	¥ 412 (¥ 453)	樹脂	
樹脂 コ型ジョイナー 3.5GCオフホワイト (2.73m)	BGC-2730 OW	2.73m	¥ 696 (¥ 765)		



# Good Space

## リビング、キッチン こども部屋など壁面を多彩に活用



壁面 マグビタボード。(パールホワイト)

### Kitchen キッチン

#### 自分の使いやすい位置にレイアウト

マグネットで壁面に収納。調理スペースをしっかり確保。  
マグネットがついているから、  
自分の使いやすい位置に、いつでも変更できます。



### Laundry room 洗濯室

#### 壁面をマグネットで有効活用

マグネットで壁面に収納。  
スペースが広く使えて、洗濯家事の効率アップ。



壁面 マグビタボード。(パールホワイト)



壁面 マグビタボード。(カームゴールド)

### Sanitary サニタリー

#### いつでもつけ外し、お掃除らくらく

マグネットで壁面に収納。  
水回りは浮かして収納して、お掃除もラクラク。

### Child space こどもスペース

#### 遊んで学べる壁

マグネットをペタペタつけて遊びながら学べる壁。  
掲示物はマグネットでピンレス。キッズスペースも安心・安全です。



第6回  
キッズ  
デザイン賞  
受賞

壁面 マグビタボード。(マットホワイト)

マグネットがつく  
不燃建材

# アイ不燃®パネル



不燃認定番号  
NM-5248-1(1)

サイズ  
W900 × H2,400 (mm)



マグネットだから  
使いたい位置に  
いつでも変えられる

壁面 アイ不燃®パネル (ホワイト)



家族のコミュニケーションボードとして

## カラーバリエーション



IFP0924-WH  
ホワイト フロンテーター対応



IFP0924-WO  
ホワイトオーク



IFP0924-MO  
ミルキーオーク



IFP0924-TC  
ティーチェリー



IFP0924-CW  
カフェウォールナット

構成 総厚 3.3mm

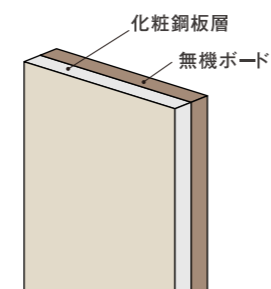

## Good Point



### マグネットが使える

壁面にマグネットを使用して、収納力アップ  
自由につけ外しで好きな場所に移動できます。



### 不燃建材

不燃建材なのでキッチンの壁はもちろん、  
商業施設、公共施設、病院などさまざまなシーンで  
お使いいただけます。



### お掃除らくらく

化粧表面は衛生的で耐汚染性に優れており、  
汚れがつきにくく、マグネットでついている収納も  
簡単に外して掃除できます。



### 現場でカットOK

丸ノコでカット可能。  
施工現場での急なサイズ変更にも対応できます。  
※丸ノコの刃は鉄・アルミ用ノコ刃をご使用ください。  
ダイヤモンドチップのノコ刃は適しません。



### ホワイトボードマーカーでかき消し

ホワイトはもちろん、意匠性のある木目にも  
ホワイトボードマーカーで、かき消し可能。  
※推奨マーカー、クリーナー・専用イレーザーが  
あります。

【アイ不燃パネル専用イレーザー】



※消す際は必ず専用イレーザーをご使用ください。

## 仕様

商品名	商品番号					価格( )内は税込	入り数	サイズ(mm)			重量(1梱包)	防火性能	材質
	ホワイト	ホワイトオーク	ミルキーオーク	ティーチェリー	カフェウォールナット			幅	長さ	厚み			
アイ不燃®パネル	IFP0924-WH	IFP0924-WO	IFP0924-MO	IFP0924-TC	IFP0924-CW	¥45,000 (¥49,500)	1枚	900	2,400	3.3	約13kg	不燃	化粧鋼板層 無機ボード

## 見切り

※その他補助部材は P24、P25 にあります。

商品名	商品番号	価格( )内は税込	長さ	サイズ(mm)	材質
アルミコ型ジョイナー-3.5CS シルバー (2.73m)	ALCS-2730 S	¥1,450 (¥1,595)	2.73m		アルミ
樹脂コ型ジョイナー-3.5GC ホワイト (2.42m)	BGC-2420 W	¥412 (¥453)	2.42m		
樹脂コ型ジョイナー-3.5GC ベージュ (2.73m)	BGC-2730 BE	¥696 (¥765)	2.73m		
樹脂コ型ジョイナー-3.5GC ブラウン (2.73m)	BGC-2730 BR	¥696 (¥765)	2.73m		



# Good Space

意匠性の優れた不燃建材  
住宅だけでなく、さまざまな場所で活躍



壁面 アイ不燃®パネル（ティーチェリー）

## Living リビング

### 壁面にマグネットで収納

キッチンから見える位置に設置して  
こどもの遊ぶ姿を見守りながら  
安心して家事ができます。



壁面 アイ不燃®パネル（ミルクキーオーク）

みんなが集まるリビング  
家族を育む  
コミュニケーションボードとして



壁面 アイ不燃®パネル（ホワイトオーク）



壁面 アイ不燃®パネル（ミルクキーオーク）



壁面 アイ不燃®パネル（ホワイト）

## Child space こどもスペース

### 成長にあわせて変更できる

マグネットがついているから  
子供の成長にあわせて、フックや棚の位置を  
変更。長くお使いいただけます。



壁面 アイ不燃®パネル（ミルクキーオーク）

## Kitchen キッチン

### 自分の使いやすい位置にレイアウト

マグネットで壁面に収納。調理スペースをしっかり確保。  
使いやすい位置にいつでも変更できます。  
ホワイトだけでなく、木目のカラーが4色あります。

# Good Space

意匠性の優れた不燃建材  
住宅だけでなく、さまざまな場所で活躍



壁面 アイ不燃®パネル（ホワイトオーク）

## Laundry room 洗濯室

### 壁面をマグネットで有効活用

マグネットで壁面に収納。  
スペースが広く使えて、洗濯家事の効率アップ。

## Sanitary サニタリー



壁面 アイ不燃®パネル（ミルクオーク）



壁面 アイ不燃®パネル（カフェウォールナット）

## Entrance 玄関

### マグネットで壁面収納

家族みんなの物が集まる玄関。  
壁面にマグネットで収納して、スペース確保。

# かき消しについて ⚠

アイ不燃®パネルの表面には、ホワイトボード用マーカーでの筆記が可能です。  
かき消しの際は、下記推奨マーカー、クリーナー・専用イレーザをお使いください。  
ホワイトボードとしてご使用していただけますが、筆記後のお手入れの仕方或使用上の注意をご理解いただきご使用ください。

### アイ不燃®パネル 使用上の注意

- ご使用前に表面の保護フィルムを剥がしてください。
- 必ずホワイトボード用マーカーを使用してください。ホワイトボード用マーカー以外のマーカーを使用すると、キズが付いたり消えにくい、または消えないことがありますのでご注意ください。
- 必ず弊社の MF イレーザを使用してください。MF イレーザ以外のイレーザでは、十分に消えにくい、または消えない、あるいは汚れがつく場合があります。
- 筆記後、長時間放置すると消去しにくくなる場合があります。筆記後はできるだけ早く消去してください。
- 消えにくい場合や、汚れが目立つ場合は、やわらかい布に水をふくませ、よく絞ってから汚れを拭き取ってください。その後、乾いたやわらかい布で、水分が残らないように拭き取ってください。
- MF イレーザで消去後、筆記痕が気になりましたら下記の推奨クリーナーにてお手入れいただくと綺麗になります。

### ホワイトボードマーカー イレーザ/クリーナー 選定時の注意

- 【 ホワイトボードマーカー 】
- ホワイトボードマーカー（以下マーカー）は下記推奨品をご使用ください。
  - 品質保証期間を超えたマーカー、無くなりかけのマーカーは推奨品であっても消去性が悪い場合があります。
  - 推奨品以外をご使用された場合、消去性は保証いたしかねます。
- 【 アイ不燃®パネル専用イレーザ・クリーナー 】
- 下記推奨品をご使用ください。
  - 推奨品以外をご使用された場合、消去性は保証いたしかねます。

## 推奨マーカー、クリーナー / 専用イレーザ

推奨アイテム	メーカー	製品名	品番
 ホワイトボードマーカー	KOKUYO	ホワイトボード用マーカー	PM-B102N
	PILOT	ボードマスター	WMBM-12L
	Pentel	ノック式ハンディ ホワイトボードマーカー	MWXN5M
ホワイトボードクリーナー	KOKUYO	ホワイトボード用クリーナー	TW-400
アイ不燃®パネル 専用イレーザ 	ニチレイマグネット	MFイレーザ	ER-MFC



# Magnet Item

つけ外し移動が自由自在  
マグネットの磁力でつけるアイテム

カスタムできるマグネット収納  
**BLAVO. プラボ**



総荷重 1.5 kg

**フックセット**  
W460×H166×D140 mm  
¥ 5,550 (税込¥6,105)

- **BLA-SH-CS** フックセット(シルバー)
- **BLA-SH-CW** フックセット(ホワイト)

総荷重 2.0 kg

**ポケット+トレイセット**  
W460×H205×D140 mm  
¥ 7,400 (税込¥8,140)

- **BLA-SP-CS** ポケット+トレイセット(シルバー)
- **BLA-SP-CW** ポケット+トレイセット(ホワイト)

ふきんかけ1本につき 300 g

**ふきんかけセット**  
W460×H181×D205 mm  
¥ 5,950 (税込¥6,545)

- **BLA-SF-CS** ふきんかけセット(シルバー)
- **BLA-SF-CW** ふきんかけセット(ホワイト)

総荷重 2.0 kg

**ブラボーセット**  
W860×H205×D140 mm  
¥ 11,900 (税込¥13,090)

- **BLA-SB-CS** ブラボーセット(シルバー)
- **BLA-SB-CW** ブラボーセット(ホワイト)

シンプルでスタイリッシュなマグネットハンガー。

## BLAVO. タオルハンガー



**タオルハンガー S**  
W300×H63×D70 mm  
¥ 5,000 (税込¥5,500)



耐荷重 1.5 kg

- **BLA-TAS-CS** タオルハンガー S (シルバー)
- **BLA-TAS-CW** タオルハンガー S (ホワイト)
- **BLA-TAS-CB** タオルハンガー S (ブラック)

**タオルハンガー W**  
W460×H63×D70 mm  
¥ 6,000 (税込¥6,600)



耐荷重 2.0 kg

- **BLA-TAW-CS** タオルハンガー W (シルバー)
- **BLA-TAW-CW** タオルハンガー W (ホワイト)
- **BLA-TAW-CB** タオルハンガー W (ブラック)

バラバラになりがちな小物類を「マグシャーレ」できちんと収納。

## MAGschale® マグシャーレ

ホワイト/ブラウン ¥ 2,600 (税込¥2,860) シルバー ¥ 3,800 (税込¥4,180)



耐荷重 1本につき 300 g

**マグシャーレ  
タオルかけ**  
W277×H82×D79 mm  
(かけ幅 225 mm)

- **MS-001W** マグシャーレ タオルかけ(ホワイト)
- **MS-001B** マグシャーレ タオルかけ(ブラウン)
- **MS-001S** マグシャーレ タオルかけ(シルバー)



耐荷重 300 g

**マグシャーレ  
ペーパーホルダー**  
W277×H82×D79 mm  
(取付け幅 230 mm)

- **MS-002W** マグシャーレ ペーパーホルダー(ホワイト)
- **MS-002B** マグシャーレ ペーパーホルダー(ブラウン)
- **MS-002S** マグシャーレ ペーパーホルダー(シルバー)



耐荷重 1.5 kg

**マグシャーレ  
小物置き**  
W277×H82×D79 mm  
(トレイ内寸 235×65 mm)

- **MS-003W** マグシャーレ 小物置き(ホワイト)
- **MS-003B** マグシャーレ 小物置き(ブラウン)
- **MS-003S** マグシャーレ 小物置き(シルバー)



耐荷重 フック1本につき 300 g

**マグシャーレ  
フック**  
W277×H84×D55 mm  
(フック径約 6 mm)

- **MS-004W** マグシャーレフック(ホワイト)
- **MS-004B** マグシャーレフック(ブラウン)
- **MS-004S** マグシャーレフック(シルバー)

パーツを組み合わせて、ビー玉ころころ。子供も大人も楽しめるマグネットトイ。

## HEYADECOCOLOCO

ヘヤデコロコロ

**HDT-CL01** ヘヤデコロコロ ¥ 15,000 (税込¥16,500)



セット  
内容



羽根車×1個

スロープ×1個

ビー玉×5個

ロート×1個

ゴール×1個

輪×4個

レール5×3個

レール1×3個



マグネットがつく  
優れた意匠性の壁面材

アイパネル®



シックハウス症候群対応 国土交通大臣認定商品  
(F☆☆☆☆)

サイズ  
W900 × H2,400 (mm)

マグネットだから  
使いたい位置に  
いつでも変えられる



壁面 アイパネル® (ナチュラルオーク)

## Good Point



レイアウト  
自由自在



### マグネットが使える

マグネットアイテムを組み合わせてお部屋の壁のレイアウトが自由自在に。



### 意匠性の優れた表面

エンボス入りの上質な木目5色、ホワイト、グレー。豊富なカラーバリエーションでお部屋の空間にとけこみます。

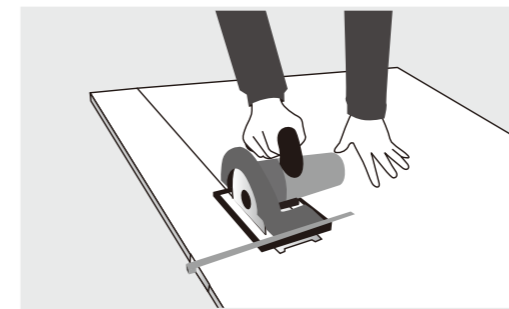

### 施工性が良い

丸ノコやカッターでカットできるので壁面だけでなく家具や建具にもお使いいただけます。

### カラーバリエーション ●別注柄対応可能 (ロット数お問合せください)

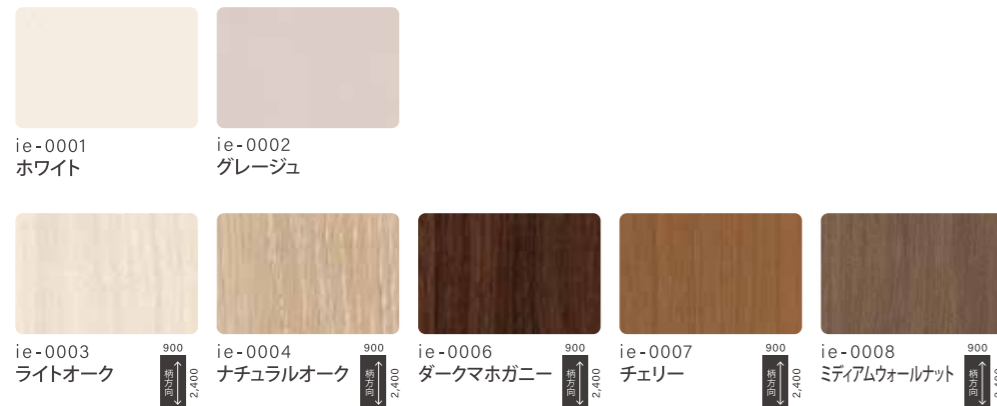

### 構成 総厚 3.4~3.5mm

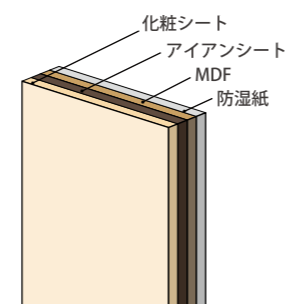

### 仕様

商品名	商品番号							価格( )内は税込	入り数	サイズ(mm)			重量(1梱包)	材質
	ホワイト	グレージュ	ライトオーク	ナチュラルオーク	ダークマホガニー	チェリー	ミディアムウォールナット			幅	長さ	厚み		
アイパネル®	ie-0001	ie-0002	ie-0003	ie-0004	ie-0006	ie-0007	ie-0008	¥38,500 (¥42,350)	1枚	900	2,400	3.4 ~ 3.5	約10kg	化粧シート/ アイアンシート/ MDF/防湿紙

### 見切り ●こちらの見切りは、アルミの見切りにアイパネルと同色のフィルムを巻込んだものです。※その他補助部材はP24、P25にあります。

商品名	商品番号							価格( )内は税込	長さ	サイズ(mm)	材質
	ホワイト	グレージュ	ライトオーク	ナチュラルオーク	ダークマホガニー	チェリー	ミディアムウォールナット				
アイパネル用 見切り	ALC-ie0001	ALC-ie0002	ALC-ie0003	ALC-ie0004	ALC-ie0006	ALC-ie0007	ALC-ie0008	¥4,480 (¥4,928)	2.73m	19 17	アルミ/ 化粧シート

●工事費・送料は含まれておりません。 ●製品写真は印刷のため実物と異なることがあります。なおデザイン仕様は変更することがあります。

# Good Space

家族みんなが集まるリビングをもっと楽しく



壁面 アイパネル® (ミディアムウォールナット)

## Living リビング

### 家族で楽しめる壁

お子様の描いた絵や写真をマグネットで簡単にディスプレイ。  
 家族のコミュニケーションが広がります。  
 釘や画鋲を使わず磁石の力でつける  
 マグネットは安心安全です。

ごちゃつく机上也スッキリ。生産性アップ。



壁面 アイパネル® (ナチュラルオーク)

## Entrance 玄関

### スッキリ片付く玄関

家族みんなのモノが集まる玄関。  
 壁面を有効利用してスッキリ収納。  
 レイアウトもすぐに変更でき  
 子供も大人も自由な高さで使えます。

## 保持力について

アイパネル®は鉄を練り込んだゴムを使用しており、施工性、加工性に優れている分、通常の鉄板に比べて、マグネットの保持力は弱くなります。

- モノを載せる棚や BOX、モノを吊るすフックといったアイテムについては、市販のマグネット商品では弱いのでアイパネル®に最適な弊社マグネットアイテム「HEYADECOKAGU ヘヤデコカグ」を推奨致します。
- マグネットの保持力は種類や形状により異なります。使用前に必ずご確認ください。
- 間違ったご使用をされた場合に問題が生じましても責任を負いかねますので、ご使用の際、十分ご注意ください。

### 推奨するマグネット

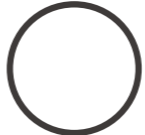

#### シート状のマグネット

表面積・厚みの大きいものほどよくつきます。  
 面全体でピッタリ着くのでアイパネル®に最適です。

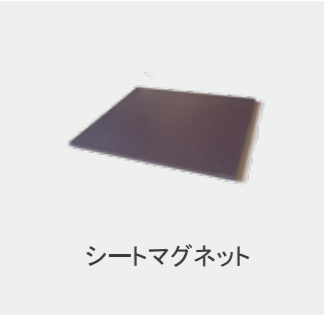

シートマグネット

### 使用状況により保持できないマグネット



#### 滑りやすいマグネット

樹脂等で全体が覆われていたり、接する面にフィルム等が貼られているマグネット。  
 また滑りやすいマグネットは磁力が強くても保持できない場合があります。



ネオジム磁石  
 フェライト磁石



#### 接する面が平らでないマグネット

ヨーク付フェライトなどは、接する面が少ないのでアイパネル®には不向きです。



ヨーク付フェライト磁石



# Magnet Item

つけ外し移動が自由自在  
マグネットの磁力でつけるアイテム



マグネットで  
壁面に自由につけ替え  
自分らしい暮らし



マグネットでつける家具

## HEYA DECO KAGU ヘヤデコカグ



ナチュラル ブラウン ホワイト

**MASU DECO** マスデコ **耐荷重 2.0kg**  
W190×H190×D130 mm  
¥ 5,400 (税込¥5,940)

- HDK-001N** マスデコ (ナチュラル)
- HDK-001B** マスデコ (ブラウン)
- HDK-001W** マスデコ (ホワイト)



ナチュラル ブラウン ホワイト

**TANA DECO** タナデコ **耐荷重 3.0kg**  
W380×H100×D112 mm  
¥ 3,600 (税込¥3,960)

- HDK-002N** タナデコ (ナチュラル)
- HDK-002B** タナデコ (ブラウン)
- HDK-002W** タナデコ (ホワイト)



ナチュラル ブラウン



ホワイト

**DECO HOOK 03** デコフック 03 **耐荷重 フック1本につき1.0kg**  
W380×H85×D56 mm  
¥ 5,900 (税込¥6,490)

- HDK-004N** デコフック 03 (ナチュラル)
- HDK-004B** デコフック 03 (ブラウン)
- HDK-004W** デコフック 03 (ホワイト)



ナチュラル ブラウン ホワイト

**TANA DECO MINI** タナデコミニ **耐荷重 1.0kg**  
W100×H100×D55 mm  
¥ 3,200 (税込¥3,520)

- HDK-006N** タナデコミニ (ナチュラル)
- HDK-006B** タナデコミニ (ブラウン)
- HDK-006W** タナデコミニ (ホワイト)



ホワイト グリーン ブラウン

**FRAME DECO** フレームデコ  
2L: W197×H248×D22 mm ¥ 3,000 (税込¥3,300)    A4: W280×H367×D22 mm ¥ 4,000 (税込¥4,400)

- HDK-007W-2L** フレームデコ 2L (ホワイト)
- HDK-007G-2L** フレームデコ 2L (グリーン)
- HDK-007B-2L** フレームデコ 2L (ブラウン)
- HDK-007W-A4** フレームデコ A4 (ホワイト)
- HDK-007G-A4** フレームデコ A4 (グリーン)
- HDK-007B-A4** フレームデコ A4 (ブラウン)

メモやプリント類などさっと掲示できる便利マグネット

## マグアイテムセットA (バー×2、クリップ×2)

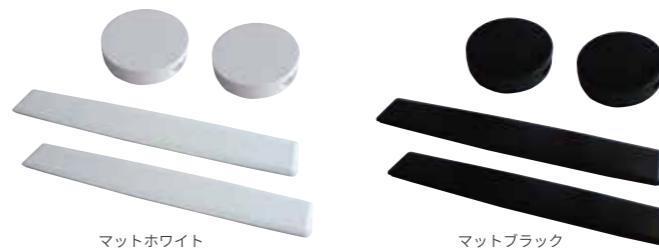

マットホワイト

マットブラック

**保持枚数**A4用紙 バー: 約7枚 クリップ: 約15枚  
バー: W200×H33×T5.5 mm クリップ: 59φ mm  
¥ 1,500 (税込¥1,650)

- MIS-A-MW** マグアイテムセットA (マットホワイト)
- MIS-A-MB** マグアイテムセットA (マットブラック)

●サイズ単位はmmです。 ●取付箇所のスチール面の状態により、総荷重、耐荷重は異なります。 ●総荷重、耐荷重、保持数はアイパネルにはりつけた時の測定値です。

表面がホワイトボード  
仕様の壁面材

# アイパネル®WB



サイズ  
W900 × H1,800 (mm)



ホワイトボードマーカーが  
使えるアイパネル

持ち物  
☀️ 20%  
□ タオル  
□ 着がえ  
□ 水筒  
8:30  
ロビー集合!!  
提出すること!!  
ミーティングの  
ごはん  
あげてください。



家族のコミュニケーションボードとして

## カラーバリエーション



ie-WB  
ホワイトボード仕様

## 仕様

商品名	商品番号	価格( )内は税込	入り数	サイズ(mm)			重量(1梱包)	材質
				幅	長さ	厚み		
アイパネル®WB	ie-WB	¥43,000 (¥47,300)	1枚	900	1,800	3.4 ~ 3.5	約 7.5kg	化粧シート/ アイアンシート/ MDF / 防湿紙

見切り ※その他補助部材はP24、P25にあります。

商品名	商品番号	長さ	価格( )内は税込	サイズ(mm)	材質
アイパネル WB用見切り	パニラホワイト	1.82m	¥4,032 (¥4,435)		アルミ
	ALC-ieWB				

構成 総厚 3.4 ~ 3.5mm

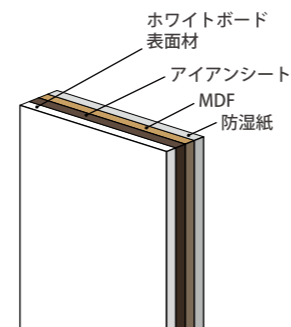

## 保持力について ⚠️

アイパネル®WBの表面はホワイトボードに特化した処理が施されています。筆記性・消去性に優れている反面滑りやすく、マグネットの保持力は弱くなります。

- アイパネル®WBは、マグネットで掲示物をとめたりすることはできませんが、モノを載せる棚やBOX、モノを吊るすフックといったアイテムの使用には向いておりません。マグネットアイテムをご使用の際には十分ご注意ください。
- マグネットの保持力は種類や形状により異なります。使用の前に必ずご確認ください。
- 間違ったご使用をされた場合に問題が生じましても責任を負いかねますので、ご使用の際、十分ご注意願います。

## 推奨するマグネット

### シート状のマグネット

表面積・厚みの大きいものほどよくつきます。面全体でピッタリ着くのでアイパネル®WBに最適です。

シートマグネット

## 使用状況により保持できないマグネット

### 滑りやすいマグネット

樹脂等で全体が覆われていたり、接する面にフィルム等が貼られているマグネット。また滑りやすいマグネットは磁力が強くても保持できない場合があります。

ネオジム磁石/フェライト磁石

### 接する面が平らでないマグネット

ヨーク付フェライトなどは、接する面が少ないのでアイパネルには不向きです。

ヨーク付フェライト磁石

## かき消しについて ⚠️

アイパネル®WBに使用するマーカー、イレーザ、クリーナーについては下記推奨品をお使いください。







推奨マーカー / イレーザ / クリーナー ※弊社では取り扱っておりません。お近くの文具店でお買い求めください。

推奨アイテム	メーカー	製品名	品番
	KOKUYO	ホワイトボード用マーカー	PM-B102N
	PILOT	ボードマスター	WMBM-12L
	Pentel	ノック式ハンディ ホワイトボードマーカー	MWXN5M
ホワイトボードイレーザ	KOKUYO	ホワイトボード用イレーザ	RA-12NB
ホワイトボードクリーナー	KOKUYO	ホワイトボード用クリーナー	TW-400

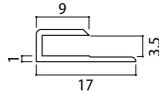
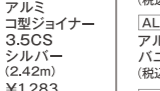
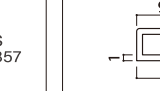
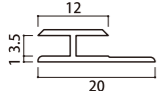

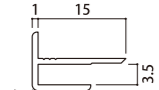

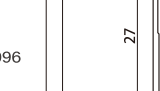

# 見切材

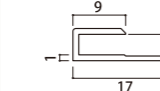
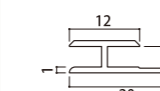

## アルミ

サイズ	1.82m	2.42m	2.73m
見切り	 <p>ALCS-1820 S アルミコ型ジョイナー3.5CS シルバー(1.82m) ¥958 (税込¥1,053)</p>	 <p>ALCS-2420 S アルミコ型ジョイナー3.5CS シルバー(2.42m) ¥1,283 (税込¥1,411)</p>	 <p>ALCS-2730 S アルミコ型ジョイナー3.5CS シルバー(2.73m) ¥3,857 (税込¥4,242)</p> <p>ALCS-2730 VW アルミコ型ジョイナー3.5CS パニラホワイト(2.73m) ¥3,916 (税込¥4,242)</p> <p>ALCS-2730 BE アルミコ型ジョイナー3.5CS ベージュ(2.73m) ¥3,857 (税込¥4,242)</p>
平目地	 <p>ALHS-1820 S アルミH型ジョイナー3.5HS シルバー(1.82m) ¥1,015 (税込¥1,116)</p>		 <p>ALHS-2730 S アルミH型ジョイナー3.5HS シルバー(2.73m) ¥1,520 (税込¥1,672)</p> <p>ALHS-2730 VW アルミH型ジョイナー3.5HS パニラホワイト(2.73m) ¥3,916 (税込¥4,307)</p> <p>ALHS-2730 BE アルミH型ジョイナー3.5HS ベージュ(2.73m) ¥3,916 (税込¥4,307)</p>
出隅			 <p>AL3AD-2730 S アルミ出隅ジョイナー3AD シルバー(2.73m) ¥1,795 (税込¥1,974)</p> <p>AL3AD-2730 VW アルミ出隅ジョイナー3AD パニラホワイト(2.73m) ¥4,096 (税込¥4,505)</p> <p>AL3AD-2730 BE アルミ出隅ジョイナー3AD ベージュ(2.73m) ¥4,096 (税込¥4,505)</p>
入隅			 <p>AL3AB-2730 S アルミ入隅ジョイナー3AB シルバー(2.73m) ¥1,795 (税込¥1,974)</p> <p>AL3AB-2730 VW アルミ入隅ジョイナー3AB パニラホワイト(2.73m) ¥4,096 (税込¥4,505)</p> <p>AL3AB-2730 BE アルミ入隅ジョイナー3AB ベージュ(2.73m) ¥4,096 (税込¥4,505)</p>
 <p>シルバー      パニラホワイト      ベージュ</p>			

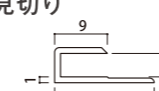

## 樹脂

サイズ	
見切り	 <p>BGC-1820 W 樹脂コ型ジョイナー3.5GCホワイト(1.82m) ¥309 (税込¥339)</p> <p>BGC-2420 W 樹脂コ型ジョイナー3.5GCホワイト(2.42m) ¥412 (税込¥453)</p> <p>BGC-2730 OW 樹脂コ型ジョイナー3.5GCオフホワイト(2.73m) ¥696 (税込¥765)</p> <p>BGC-2730 BE 樹脂コ型ジョイナー3.5GCベージュ(2.73m) ¥696 (税込¥765)</p> <p>BGC-2730 G 樹脂コ型ジョイナー3.5GCグレー(2.73m) ¥696 (税込¥765)</p> <p>BGC-2730 BR 樹脂コ型ジョイナー3.5GCブラウン(2.73m) ¥696 (税込¥765)</p> <p>BGC-2730 CB 樹脂コ型ジョイナー3.5GCコスモブラック(2.73m) ¥696 (税込¥765)</p>
平目地	 <p>BHG-2420 W 樹脂H型ジョイナー3.5HGホワイト(2.42m) ¥412 (税込¥453)</p> <p>BHG-2730 OW 樹脂H型ジョイナー3.5HGオフホワイト(2.73m) ¥696 (税込¥765)</p> <p>BHG-2730 BE 樹脂H型ジョイナー3.5HGベージュ(2.73m) ¥696 (税込¥765)</p> <p>BHG-2730 G 樹脂H型ジョイナー3.5HGグレー(2.73m) ¥696 (税込¥765)</p> <p>BHG-2730 BR 樹脂H型ジョイナー3.5HGブラウン(2.73m) ¥696 (税込¥765)</p> <p>BHG-2730 CB 樹脂H型ジョイナー3.5HGコスモブラック(2.73m) ¥696 (税込¥765)</p>
出隅	 <p>BDG3-2730 W 樹脂出隅ジョイナー3 ホワイト(2.73m) ¥1,070 (税込¥1,177)</p> <p>BDG3-2730 OW 樹脂出隅ジョイナー3 オフホワイト(2.73m) ¥1,610 (税込¥1,771)</p> <p>BDG3-2730 BE 樹脂出隅ジョイナー3 ベージュ(2.73m) ¥1,610 (税込¥1,771)</p> <p>BDG3-2730 G 樹脂出隅ジョイナー3 グレー(2.73m) ¥1,610 (税込¥1,771)</p> <p>BDG3-2730 BR 樹脂出隅ジョイナー3 ブラウン(2.73m) ¥1,610 (税込¥1,771)</p> <p>BDG3-2730 CB 樹脂出隅ジョイナー3 コスモブラック(2.73m) ¥1,610 (税込¥1,771)</p>
入隅	 <p>BIG3-2730 W 樹脂入隅ジョイナー3 ホワイト(2.73m) ¥1,070 (税込¥1,177)</p> <p>BIG3-2730 OW 樹脂入隅ジョイナー3 オフホワイト(2.73m) ¥1,610 (税込¥1,771)</p> <p>BIG3-2730 BE 樹脂入隅ジョイナー3 ベージュ(2.73m) ¥1,610 (税込¥1,771)</p> <p>BIG3-2730 G 樹脂入隅ジョイナー3 グレー(2.73m) ¥1,610 (税込¥1,771)</p> <p>BIG3-2730 BR 樹脂入隅ジョイナー3 ブラウン(2.73m) ¥1,610 (税込¥1,771)</p> <p>BIG3-2730 CB 樹脂入隅ジョイナー3 コスモブラック(2.73m) ¥1,610 (税込¥1,771)</p>
 <p>ホワイト      オフホワイト      ベージュ</p>  <p>グレー      ブラウン      コスモブラック</p>	

# アイパネル®用 (アルミの見切りにアイパネル®と同色のフィルムを巻込んだものです)

サイズ		
見切り	 <p>ALC-ie0001 ホワイト用見切材 (2.73m) ¥4,480 (税込¥4,928)</p> <p>ALC-ie0002 グレージュ用見切材 (2.73m) ¥4,480 (税込¥4,928)</p> <p>ALC-ie0003 ライトオーク用見切材 (2.73m) ¥4,480 (税込¥4,928)</p>	<p>ALC-ie0004 ナチュラルオーク用見切材 (2.73m) ¥4,480 (税込¥4,928)</p> <p>ALC-ie0006 ダークマホガニー用見切材 (2.73m) ¥4,480 (税込¥4,928)</p> <p>ALC-ie0007 チェリー用見切材 (2.73m) ¥4,480 (税込¥4,928)</p> <p>ALC-ie0008 ミディアムウォールナット用見切材 (2.73m) ¥4,480 (税込¥4,928)</p>
 <p>ホワイト      グレージュ      ライトオーク      ナチュラルオーク      ダークマホガニー      チェリー      ミディアムウォールナット</p>		

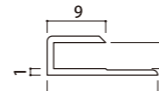
## アイパネル®WB用 (アルミ)

サイズ		
見切り	 <p>ALC-ieWB アイパネル®WB用見切材パニラホワイト(1.82m) ¥4,032 (税込¥4,435)</p>	 <p>パニラホワイト</p>

### ⚠️ ご注意

●アイパネル®WB用見切材は、色残りにくい素材を選んでおりますがホワイトボードマーカー対応ではありません。

# 見切材納まり図

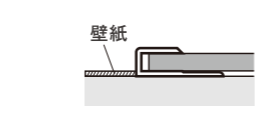
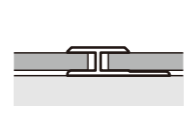
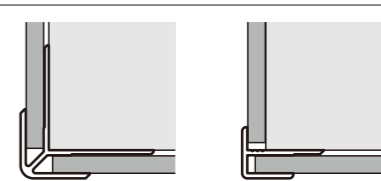
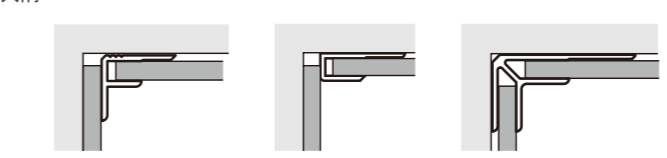
見切り	平目地	出隅
		
入隅		
<p>⚠️ ご注意</p> <p>●見切材納まりの場合は、パネルに差し込んでから施工してください。また、見切材は両面テープ、接着剤等を使用してしっかりと固定してください。</p>		

# 割付仕上げ図

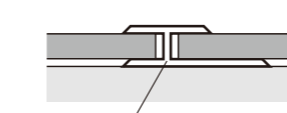
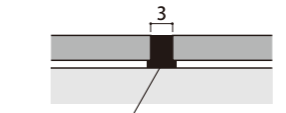
H型ジョイナー仕上げ	シーリング仕上げ	⚠️ ご注意
 <p>平目地</p>	 <p>シリコン</p>	<p>●マグビタボード®、アイ不燃®パネル、アイパネル®、アイパネル®WBは突き付けしないでください。高湿度下で伸びて、突き上げを生じたり、低湿度下で収縮して隙間を生じる場合があります。1mm以上あけてください。●必要に応じてプライマー処理をしてください。</p>

# 施工キット

SKK-0202 施工キット ¥6,700 (税込¥7,370)

接着剤: コニシ株式会社 ボンド KU920(333ml)×2本  
両面テープ: コニシ株式会社 キッチンパネルテープS(10m)×2巻入り

### ◎使用量目安:

マグビタボード® (910×2420) 1枚につき0.75セット  
マグビタボード® (910×1820) 1枚につき0.5セット ※910×1820は2枚売りになります。  
アイ不燃®パネル (900×2400) 1枚につき0.75セット  
アイパネル® (900×2400) 1枚につき0.75セット  
アイパネル®WB (900×1800) 1枚につき0.5セット



## 施工のながれ

- ◎施工前に品番及び、破損・傷等をご確認ください。施工中・施工後の破損・傷等の責任は負いかねますのでご注意ください。
- ◎両面テープ・接着剤は弊社推奨の「施工キット」もしくは同等品をお使いください。
- ◎詳しい施工方法は、各パネルの「施工説明書」をご覧ください。
- ◎マグピタボード®、アイ不燃®パネルを丸ノコでカットする場合は、ノコ刃には鉄・アルミ用ノコ刃をご使用ください。ダイヤモンドチップのノコ刃は適しません。

### 1. テープ貼り付け

- ⚠️ ご注意 ◎剥がれや落下によるケガ、もしくは健康障害を生ずる恐れがありますので、必ず弊社推奨の「施工キット」もしくは同等品をお使いください。

#### マグピタボード®・アイ不燃®パネル

- クリアランス10mmをあけて、両面テープを貼りつけてください。
- 両面テープは強く押さえて、密着させてください。

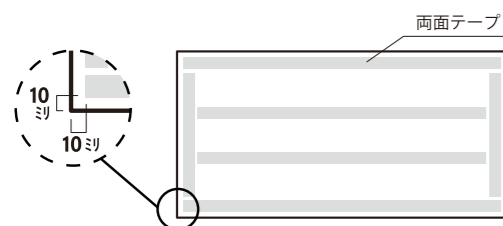

#### アイパネル®・アイパネル®WB

- パネルの端部に接着剤を塗布するため、クリアランス30mmをあけて、両面テープを貼りつけてください。
- 両面テープは強く押さえて、密着させてください。
- 両面テープの間隔は250mm程度としてください。テープの間隔が広いと接着剤の硬化前にパネルが変形し、反り、浮きなどが生じる場合があります。

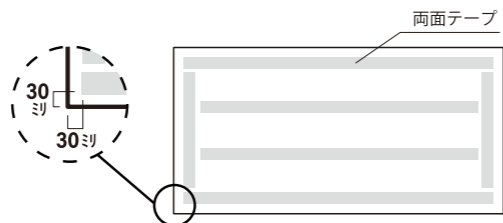

### 2. 接着剤塗布

- ⚠️ ご注意 ◎接着剤使用時は換気を良くし、火気に注意して作業を行ってください。◎気温が5℃以下の場合は施工できません。

#### マグピタボード®・アイ不燃®パネル

- 接着剤は高さ5mm程度で塗布してください。

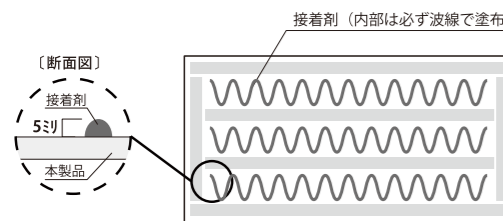

#### アイパネル®・アイパネル®WB

- 接着剤を両面テープの内部は波線で、端部は直線で塗布してください。
- 接着剤は高さ5mm程度で塗布してください。

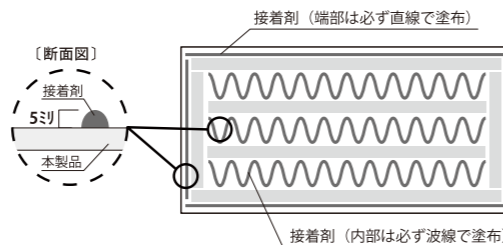

### 3. 貼付け・圧着

- ⚠️ ご注意 ◎貼付けは2人以上で行ってください。◎両面テープが壁面に接着すると調整ができなくなります。◎本品の全体が密着する場所に取り付けてください。なお、凸凹な面に取り付けしないでください。

- 貼付け直後にパネル全面を均一に押し付けてください。
- 押し付けが弱いと接着剤が硬化前にパネルが変形して、両面テープの接着が外れる場合があります。できれば、ローラーなどを使用して、パネル面全体を強い力で均一に押し付けてください。



### 4. 養生

- 1日以上養生してください。(室温23℃の場合24時間が目安)

## Good life with MAGNET.

マグネット暮らしにしあわせを



ニチレイマグネット(株)は、マグネットがつく壁の他、さまざまなマグネット関連商品を開発製造しています。



#### リニーシステム

ワンタッチで水平配列できるマグネシート。



#### メタリー®システム

マグネットの力でスピーディーに壁面装飾できるシステム。



#### マグネメディア®

壁面グラフィックを大型プリンターで印刷できる薄型マグネシート。



【ヘヤデコ】  
HEYA DECO  
カタログ商品に関するお問い合わせは【ヘヤデコ】ホームページをご覧ください。



ニチレイマグネット株式会社  
上記アイテム、マグネット製品情報は、弊社ホームページをご覧ください。

## Japan Home& Building Show 2020 にて マグネットがつく壁(磁性建材)が みらいのたね賞を受賞しました。



2020年のテーマは「今に対応しながらも風雪に耐えるもの」

【選評】  
マグネットがつく壁面、というシンプルな仕掛けがもたらす可能性を、様々な形で提案する製品群。ベースとなる壁材(磁石がつく石膏ボードや鋼板入り積層パネル)と、そこに設置するマグネット一体の壁装材や棚、水回り備品、さらにはテレビまでがラインアップされている。この「半固定」のもっている「生活者への近しさ」は、これからの建材のひとつの方向性を示すものだろう。(山本想太郎)

「みらいのたね賞」は、建築家を選ぶ、優れた建築を生み出すことに貢献しうる優れた製品、未来への布石となる製品に贈られる賞です。



マグネシートのパイオニア

**MAGMAN**

インターネットサイト

**HEYADEC O**

<https://www.heyadeco.com/>



 **ニチレイマグネット株式会社**

<https://www.nichilaymagnet.co.jp>

■大阪営業部 / ショールーム

〒577-0002 東大阪市稲田上町 1-18-11 TEL 06-6744-0911

■八尾工場

〒581-0082 大阪府八尾市相生町 4-7-1 TEL 072-990-1501

■東京支店 / ショールーム

〒136-0071 東京都江東区亀戸 4-20-1 TEL 03-5609-7191

■札幌営業所

〒003-0809 札幌市白石区菊水九条 3-2-18 TEL 011-833-5801

■名古屋営業所

〒460-0016 名古屋市中区橋 2-1-18 TEL 052-332-2701

■広島営業所 / ショールーム

〒733-0003 広島市西区三篠町 2-11-1 TEL 082-237-1861

■福岡営業所 / ショールーム

〒812-0015 福岡市博多区山王 2-7-33 TEL 092-432-5635  
山王ビル2号室

